



HOLZMANN MASCHINEN GmbH
Marktplatz 4 · A-4170 Haslach
Tel. +43 7289 71 562-0
info@holzmann-maschinen.at
www.holzmann-maschinen.at

Originalfassung

DE BETRIEBSANLEITUNG

Übersetzung / Translation

EN USER MANUAL

OSZ. SPINDELSCHLEIFMASCHINE

OSCILLATING SPINDLE SANDER



OSS75A_230V

CE
YOUR
JOB.
OUR
TOOLS.



1	INHALT / INDEX	
1	INHALT / INDEX.....	2
2	SICHERHEITSSZEICHEN / SAFETY SIGNS	3
3	TECHNIK / TECHNICS.....	4
3.1	Lieferumfang / Delivery content	4
3.2	Komponenten / Components.....	4
3.3	Technische Daten / Technical data	5
4	VORWORT (DE).....	6
5	SICHERHEIT	7
5.1	Bestimmungsgemäße Verwendung	7
5.1.1	Technische Einschränkungen	7
5.1.2	Verbotene Anwendungen / Gefährliche Fehlanwendungen	7
5.2	Anforderungen an Benutzer.....	7
5.3	Allgemeine Sicherheitshinweise.....	8
5.4	Elektrische Sicherheit.....	8
5.5	Spezielle Sicherheitshinweise für diese Maschine	9
5.6	Gefahrenhinweise	9
5.6.1	Restrisiken.....	9
5.6.2	Gefährdungssituationen	9
6	MONTAGE.....	9
6.1	Vorbereitende Tätigkeiten	9
6.1.1	Lieferumfang.....	9
6.1.2	Anforderungen an den Aufstellort	10
6.2	Zusammenbau / Schleifwerkzeugwechsel	10
7	BETRIEB	11
7.1	Betriebshinweise	11
7.2	Bedienung	11
7.2.1	Maschine ein- und ausschalten.....	12
8	REINIGUNG, WARTUNG, LAGERUNG, ENTSORGUNG	12
8.1	Reinigung.....	12
8.2	Wartung.....	12
8.2.1	Wartungsplan.....	12
8.3	Lagerung.....	13
8.4	Entsorgung.....	13
9	FEHLERBEHEBUNG	13
10	PREFACE (EN).....	14
11	SAFETY	15
11.1	Intended use of the machine	15
11.1.1	Technical restrictions.....	15
11.1.2	Prohibited applications / Dangerous misuse	15
11.2	User requirements.....	15
11.3	General safety instructions	16
11.4	Electrical safety	16
11.5	Special safety instructions for this machine.....	16
11.6	Hazard warnings.....	16
11.6.1	Residual risks.....	16
11.6.2	Hazardous situations	17
12	ASSEMBLY	17
12.1	Preparation.....	17
12.1.1	Check delivery content.....	17
12.1.2	Requirements for the installation site.....	17
12.2	Assemble / changing sanding tool.....	18
13	OPERATION	19
13.1	Operating instructions.....	19
13.2	Handling.....	19
13.2.1	Switch the machine on and off.....	19
14	CLEANING, MAINTENANCE, STORAGE, DISPOSAL.....	20
14.1	Cleaning	20
14.2	Maintenance.....	20
14.2.1	Maintenance plan	20
14.3	Storage	20
14.4	Disposal.....	21
15	TROUBLESHOOTING	21



16 ELEKTRISCHER SCHALTPLAN / WIRING DIAGRAM 22
 17 ERSATZTEILE / SPARE PARTS..... 22
 17.1 Ersatzteilbestellung / Spare parts order 22
 17.2 Explosionszeichnung / Exploded view 23
 17.3 Ersatzteilliste / Spare part list 23
 18 ZUBEHÖR / ACCESSORIES..... 24
 19 EU-KONFORMITÄTSERKLÄRUNG / CE-CERTIFICATE OF CONFORMITY 25
 20 GARANTIEERKLÄRUNG (DE)..... 26
 21 GUARANTEE TERMS (EN) 27
 22 PRODUKTBEOBACHTUNG | PRODUCT MONITORING..... 28

2 SICHERHEITSSZEICHEN / SAFETY SIGNS

DE	SICHERHEITSSZEICHEN BEDEUTUNG DER SYMBOLE	EN	SAFETY SIGNS DEFINITION OF SYMBOLS
-----------	--	-----------	---------------------------------------



DE CE-KONFORM: Dieses Produkt entspricht den EU-Richtlinien.
EN EC-CONFORM: This product complies with the EC-directives.



DE BETRIEBSANLEITUNG LESEN! Lesen Sie die Betriebs- und Wartungsanleitung Ihrer Maschine aufmerksam durch und machen Sie sich mit den Bedienelementen der Maschine gut vertraut, um die Maschine ordnungsgemäß zu bedienen und so Schäden an Mensch und Maschine vorzubeugen.
EN READ THE MANUAL! Read the user and maintenance carefully and get familiar with the controls in order to use the machine correctly and to avoid injuries and machine defects.



DE Schutzausrüstung tragen!
EN Wear protective equipment!



DE Maschine vor Wartung und Pausen ausschalten und Netzstecker ziehen!
EN Stop and pull out the power plug before any break and engine maintenance!

DE **Warnschilder und/oder Aufkleber an der Maschine, die unleserlich sind oder entfernt wurden, sind umgehend zu erneuern.**
EN **Missing or non-readable security stickers have to be replaced immediately.**



3 TECHNIK / TECHNICS

3.1 Lieferumfang / Delivery content

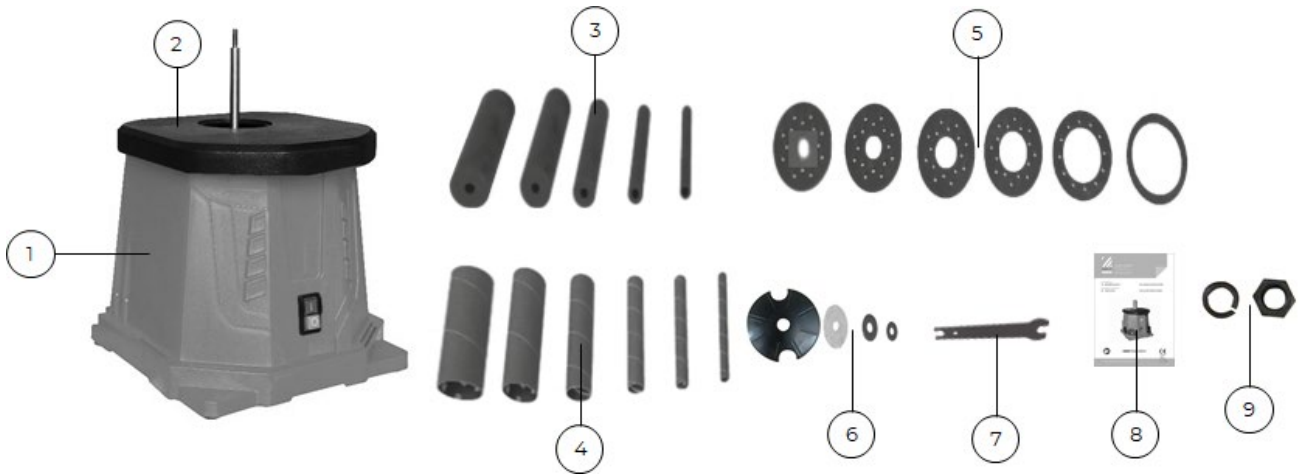

#	Beschreibung / Description	Qty	
1	Maschine / machine	1	
2	Aluminiumgussarbeitstisch / aluminium cast worktable	1	
3	Gummischleifwalze / rubber sanding roll	Ø 19/26/38/51/76 x 115mm	5
4	Schleifhülsen-AußenØ / sanding sleeves diameter	K80; Ø 15/21/28/40/53/78 mm	6
	Schleifhülsen-InnenØ / sanding sleeves diameter	K80; Ø 13/19/26/38/51/76 mm	
5	Tischeinlagen / table inlays	Ø 18/25/31/44/57/82 mm	6
6	Spindelscheiben / spindle discs	Ø 14/24/44/71 mm	4
7	Montageschlüssel / wrench		1
8	Betriebsanleitung / user manual		1
9	Mutter + Federring / nut + spring washer		1

3.2 Komponenten / Components

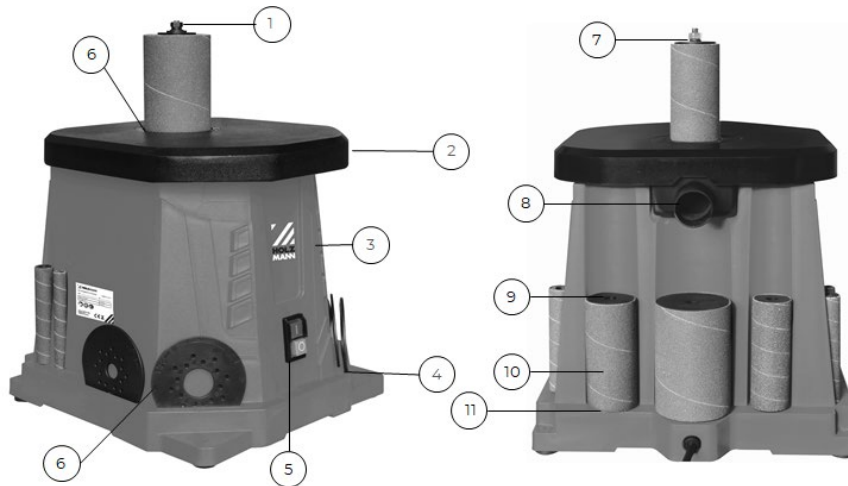

Beschreibung / Description		Beschreibung / Description	
1	Spindel / spindle	7	Spindelscheibe / spindle disc
2	Aluminiumgusstisch / aluminium cast table	8	Absauganschluss / dust collector plug
3	Gehäuse / housing	9	Gummischleifwalze / rubber sanding roll
4	Ablage für Tischeinlagen / table inlay slot	10	Schleifhülsen / sanding sleeves
5	Ein-Aus-Schalter / ON-OFF switch	11	Steckplatz Schleifwalzen / sanding roll slot
6	Tischeinlagen / table inlays		



3.3 Technische Daten / Technical data

Spezifikation / Specification	
Spannung / voltage	230 V / 50 Hz
Motorleistung S1 (100 %) / motor power S1 (100 %)	450 W
Leerlaufdrehzahl / no-load speed	2000 min ⁻¹
Oszillationen pro Minute / oscillations per minute	58
Oszillationshub / oscillation stroke	16 mm
Spindeldurchmesser / spindle diameter	Ø 12,7 mm
Spindelhöhe / spindle height	115 mm
Schleifhülsen / sanding sleeves	Ø 15/21/28/40/53/78 mm
max. Schleifhöhe / max. sanding height	98 mm
Tischgröße / table size	320 x 300 mm
Absauganschluss / dust collector plug	Ø 39 mm
Maschinenmaße (LxBxH) / machine dimensions (LxWxH)	400 x 365 x 440 mm
Verpackungsmaße (LxBxH) / packaging dimensions (LxWxH)	465 x 400 x 495 mm
Gewicht Brutto / weight gross	10,6 kg
Gewicht Netto / weight net	9 kg
Schallleistungspegel L _{WA} / sound power level L _{WA}	109,8 dB(A).....k: 3 dB(A)
Schalldruckpegel L _{PA} / sound pressure level L _{PA}	96,8 dB(A).....k: 3 dB(A)

(DE) Hinweis Geräuschangaben: Die angegebenen Werte sind Emissionswerte und müssen damit nicht zugleich auch sichere Arbeitsplatzwerte darstellen. Obwohl es eine Korrelation zwischen Emissions- und Immissionspegeln gibt, kann daraus nicht zuverlässig abgeleitet werden, ob zusätzliche Vorsichtsmaßnahmen notwendig sind oder nicht. Faktoren, welche den am Arbeitsplatz tatsächlich vorhandenen Immissionspegel beeinflussen, beinhalten die Eigenart des Arbeitsraumes und andere Geräuschquellen, d. h. die Zahl der Maschinen und anderer benachbarter Arbeitsvorgänge. Die zulässigen Arbeitsplatzwerte können ebenso von Land zu Land variieren. Diese Information soll jedoch den Anwender befähigen, eine bessere Abschätzung von Gefährdung und Risiko vorzunehmen.

(EN) Notice noise emission: The values given are emission values and therefore do not have to represent safe workplace values at the same time. Although there is a correlation between emission and immission levels, it cannot be reliably deduced whether additional precautions are necessary or not. Factors influencing the actual immission level at the workplace include the nature of the workspace and other noise sources, i.e. the number of machines and other adjacent operations. The permissible workplace values may also vary from country to country. However, this information should enable the user to make a better assessment of hazard and risk.



4 VORWORT (DE)

Sehr geehrter Kunde!

Diese Betriebsanleitung enthält Informationen und wichtige Hinweise zur Inbetriebnahme und Handhabung OSZ. SPINDELSCHLEIFMASCHINE OSS75A_230V, nachfolgend als „Maschine“ in diesem Dokument bezeichnet.



Die Betriebsanleitung ist Bestandteil der Maschine und darf nicht entfernt werden. Bewahren Sie sie für spätere Zwecke an einem geeigneten, für Nutzer (Betreiber) leicht zugänglichen Ort auf und legen Sie sie der Maschine bei, wenn sie an Dritte weitergegeben wird!

Bitte beachten Sie die Sicherheitshinweise!

Halten Sie sich an die Sicherheits- und Gefahrenhinweise. Missachtung kann zu ernststen Verletzungen führen.

Durch die ständige Weiterentwicklung unserer Produkte können Abbildungen und Inhalte geringfügig abweichen. Sollten Sie Fehler feststellen, informieren Sie uns bitte.

Technische Änderungen vorbehalten!

Kontrollieren Sie die Ware nach Erhalt unverzüglich und vermerken Sie etwaige Beanstandungen bei der Übernahme durch den Zusteller auf dem Frachtbrief!

Transportschäden sind innerhalb von 24 Stunden separat bei uns zu melden.

Für nicht vermerkte Transportschäden kann HOLZMANN MASCHINEN GmbH keine Gewährleistung übernehmen.

Urheberrecht

© 2022

Diese Dokumentation ist urheberrechtlich geschützt. Alle Rechte bleiben vorbehalten! Insbesondere der Nachdruck, die Übersetzung und die Entnahme von Fotos und Abbildungen werden gerichtlich verfolgt.

Als Gerichtsstand gilt das Landesgericht Linz oder das für 4170 Haslach zuständige Gericht als vereinbart.

Kundendienstadresse

HOLZMANN MASCHINEN GmbH

4170 Haslach, Marktplatz 4
AUSTRIA

Tel +43 7289 71562 - 0
info@holzmann-maschinen.at



5 SICHERHEIT

Dieser Abschnitt enthält Informationen und wichtige Hinweise zur sicheren Inbetriebnahme und Handhabung der Maschine.



Zu Ihrer Sicherheit lesen Sie diese Betriebsanleitung vor Inbetriebnahme aufmerksam durch. Das ermöglicht Ihnen den sicheren Umgang mit der Maschine, und Sie beugen damit Missverständnissen sowie Personen- und Sachschäden vor. Beachten Sie außerdem die an der Maschine verwendeten Symbole und Piktogramme sowie die Sicherheits- und Gefahrenhinweise!

5.1 Bestimmungsgemäße Verwendung

Die Maschine ist ausschließlich für folgende Tätigkeiten bestimmt:

Schleifen von Holz, Holzverbundwerkstoffen oder Werkstoffen mit ähnlichen physikalischen Eigenschaften wie Holz, innerhalb der technischen Grenzen.

HINWEIS



HOLZMANN MASCHINEN GmbH übernimmt keine Verantwortung oder Gewährleistung für eine andere oder darüber hinausgehende Verwendung und daraus resultierende Sach- oder Personenschäden.

5.1.1 Technische Einschränkungen

Die Maschine ist für den Einsatz unter folgenden Bedingungen bestimmt:

Relative Feuchtigkeit	max. 70 %
Temperatur (Betrieb)	+5 °C bis +40 °C
Temperatur (Lagerung, Transport)	-25 °C bis +55 °C

5.1.2 Verbotene Anwendungen / Gefährliche Fehlanwendungen

- Betreiben der Maschine im Freien.
- Betreiben der Maschine ohne adäquate körperliche und geistige Eignung.
- Betreiben der Maschine ohne Kenntnis der Betriebsanleitung.
- Ändern der Maschinenkonstruktion.
- Betreiben der Maschine außerhalb der in dieser Anleitung angegebenen technischen Grenzen.
- Entfernen der an der Maschine angebrachten Sicherheitskennzeichnungen.
- Verändern, Umgehen oder außer Kraft setzen der Sicherheitseinrichtungen der Maschine.

Die nicht bestimmungsgemäße Verwendung bzw. die Missachtung der in dieser Anleitung dargelegten Ausführungen und Hinweise hat das Erlöschen sämtlicher Gewährleistungs- und Schadenersatzansprüche gegenüber der HOLZMANN MASCHINEN GmbH zur Folge.

5.2 Anforderungen an Benutzer

Die Maschine ist für die Bedienung durch eine Person ausgelegt. Voraussetzungen für das Bedienen der Maschine sind die körperliche und geistige Eignung sowie Kenntnis und Verständnis der Betriebsanleitung. Personen, die aufgrund ihrer physischen, sensorischen oder geistigen Fähigkeiten, ihrer Unerfahrenheit oder ihrer Unkenntnis nicht in der Lage sind, die Maschine sicher bedienen, dürfen die Maschine nicht ohne Aufsicht oder Anweisung durch eine verantwortliche Person benutzen.

Bitte beachten Sie, dass örtlich geltende Gesetze und Bestimmungen das Mindestalter des Bedieners festlegen und die Verwendung dieser Maschine einschränken können!

Arbeiten an elektrischen Bauteilen oder Betriebsmitteln dürfen nur von einer Elektrofachkraft durchgeführt oder unter Anleitung und Aufsicht einer Elektrofachkraft vorgenommen werden.

Legen Sie Ihre persönliche Schutzausrüstung vor dem Arbeiten an der Maschine an.



5.3 Allgemeine Sicherheitshinweise

Zur Vermeidung von Fehlfunktionen, Schäden und gesundheitlichen Beeinträchtigungen sind bei Arbeiten mit der Maschine neben den allgemeinen Regeln für sicheres Arbeiten folgende Punkte zu berücksichtigen:

- Kontrollieren Sie die Maschine vor Inbetriebnahme auf Vollständigkeit und Funktion.
- Wählen Sie als Aufstellort einen ebenen, erschütterungsfreien Untergrund.
- Sorgen Sie für ausreichend Platz rund um die Maschine.
- Sorgen Sie für ausreichende Lichtverhältnisse am Arbeitsplatz, um stroboskopische Effekte zu vermeiden.
- Achten Sie auf ein sauberes Arbeitsumfeld.
- Halten Sie den Bereich rund um die Maschine frei von Hindernissen (z. B. Staub, Späne, abgeschnittene Werkstückteile etc.).
- Verwenden Sie nur einwandfreies Werkzeug, das frei von Rissen und anderen Fehlern (z. B. Deformationen) ist.
- Entfernen Sie Werkzeugschlüssel und anderes Einstellwerkzeug, bevor Sie die Maschine einschalten.
- Lassen Sie die laufende Maschine niemals unbeaufsichtigt. Schalten Sie die Maschine vor dem Verlassen des Arbeitsbereiches aus und sichern Sie sie gegen unbeabsichtigte bzw. unbefugte Wiederinbetriebnahme.
- Die Maschine darf nur von Personen betrieben, gewartet oder repariert werden, die mit ihr vertraut sind und die über die im Zuge dieser Arbeiten auftretenden Gefahren unterrichtet sind.
- Stellen Sie sicher, dass sich Unbefugte nur in entsprechendem Sicherheitsabstand zur Maschine aufhalten und halten Sie insbesondere Kinder von der Maschine fern.
- Arbeiten Sie immer mit Bedacht und der nötigen Vorsicht und wenden Sie auf keinen Fall übermäßige Gewalt an.
- Überbeanspruchen Sie die Maschine nicht!
- Verbergen Sie lange Haare unter einem Haarschutz.
- Tragen Sie eng anliegende Arbeitsschutzkleidung sowie geeignete Schutzausrüstung (Augenschutz, Staubmaske).
- Tragen Sie bei Arbeiten an der Maschine niemals lockeren Schmuck, lose wegstehende Bekleidung oder Accessoires (z. B. Krawatte, Schal).
- Unterlassen Sie das Arbeiten an der Maschine bei Müdigkeit, Unkonzentriertheit bzw. unter Einfluss von Medikamenten, Alkohol oder Drogen!
- Achten Sie auf einen ordnungsgemäßen Anschluss an die Staubabsaugung.
- Verwenden Sie die Maschine nicht in Bereichen, in denen Dämpfe von Farben, Lösungsmitteln oder brennbaren Flüssigkeiten eine potenzielle Gefahr darstellen (Brand- bzw. Explosionsgefahr!).
- Setzen Sie die Maschine vor Einstell-, Umrüst-, Reinigungs-, Wartungs- oder Instandhaltungsarbeiten etc. still und trennen Sie die Maschine von der Spannungsversorgung. Warten Sie vor der Aufnahme von Arbeiten an der Maschine den völligen Stillstand aller Werkzeuge bzw. Maschinenteile ab und sichern Sie die Maschine gegen unbeabsichtigtes Wiedereinschalten.

5.4 Elektrische Sicherheit

- Verwenden Sie nur geeignete Verlängerungskabel.
- Ein beschädigtes oder verheddertes Kabel erhöht die Stromschlaggefahr. Behandeln Sie das Kabel sorgfältig. Benutzen Sie das Kabel niemals zum Tragen, Ziehen oder Abtrennen der Maschine. Halten Sie das Kabel vor Hitze, Öl, scharfen Kanten oder beweglichen Teilen fern.
- Verwenden Sie vorschriftsmäßige Stecker und passende Steckdosen, um die Stromschlaggefahr zu reduzieren.
- Wasser, das in die Maschine eindringt, erhöht die Stromschlaggefahr. Setzen Sie die Maschine keinem Regen oder keiner Nässe aus.
- Der Einsatz der Maschine ist nur dann statthaft, wenn die Spannungsversorgung mit einem Fehlerstrom-Schutzschalter geschützt ist.
- Benutzen Sie die Maschine nur, wenn der EIN-AUS-Schalter in einwandfreien Zustand ist.



5.5 Spezielle Sicherheitshinweise für diese Maschine

- Berühren Sie niemals ein bewegendes Schleifwerkzeug.
- Verwenden Sie die Maschine nicht, wenn das Schleifwerkzeug beschädigt ist.
- Halten Sie die Lüftungsschlitze am Gehäuse frei, um ein Überhitzen des Motors zu verhindern.
- Schleifen Sie niemals ein ungestütztes Werkstück. Unterstützen Sie das Werkstück mit dem Tisch oder einem Anschlag.

5.6 Gefahrenhinweise

5.6.1 Restrisiken

Trotz bestimmungsgemäßer Verwendung können bestimmte Restrisikofaktoren nicht vollständig ausgeräumt werden.

- Verletzungsgefahr der Hände/Finger durch bewegendes Schleifwerkzeug während des Betriebes.

5.6.2 Gefährdungssituationen

Bedingt durch Aufbau und Konstruktion der Maschine können Gefährdungssituationen auftreten, die in dieser Bedienungsanleitung wie folgt gekennzeichnet sind:

GEFAHR



Ein auf diese Art gestalteter Sicherheitshinweis weist auf eine unmittelbar gefährliche Situation hin, die zum Tod oder zu schweren Verletzungen führt, wenn sie nicht gemieden wird.

WARNUNG



Ein solcherart gestalteter Sicherheitshinweis weist auf eine möglicherweise gefährliche Situation hin, die zu schweren Verletzungen oder sogar zum Tod führen kann, wenn sie nicht gemieden wird.

VORSICHT



Ein auf diese Weise gestalteter Sicherheitshinweis weist auf eine möglicherweise gefährliche Situation hin, die zu geringfügigen oder leichten Verletzungen führen kann, wenn sie nicht gemieden wird.

HINWEIS



Ein derartig gestalteter Sicherheitshinweis weist auf eine möglicherweise gefährliche Situation hin, die zu Sachschäden führen kann, wenn sie nicht gemieden wird.

Ungeachtet aller Sicherheitsvorschriften sind und bleiben Ihr gesunder Hausverstand und Ihre entsprechende technische Eignung/Ausbildung der wichtigste Sicherheitsfaktor bei der fehlerfreien Bedienung der Maschine. **Sicheres Arbeiten hängt von Ihnen ab!**

6 MONTAGE

6.1 Vorbereitende Tätigkeiten

6.1.1 Lieferumfang

Überprüfen Sie nach Erhalt der Lieferung, ob alle Teile in Ordnung sind. Melden Sie Beschädigungen oder fehlende Teile umgehend Ihrem Händler oder der Spedition. Sichtbare Transportschäden müssen außerdem gemäß den Bestimmungen der Gewährleistung unverzüglich auf dem Lieferschein vermerkt werden, ansonsten gilt die Ware als ordnungsgemäß übernommen.



6.1.2 Anforderungen an den Aufstellort

Der gewählte Aufstellort muss einen passenden Anschluss an die Spannungsversorgung gewährleisten, sowie (z. B.:) Anschluss an eine Absaugung vorhanden sein. Beachten Sie dabei die Sicherheitsanforderungen sowie die Abmessungen der Maschine.

Der Sockel der Maschine verfügt über Befestigungslöcher ($\text{\O}6,5\text{mm}$), mittels derer die Maschine mit einer Werkbank oder einem Maschinenständer fest verbunden wird. Damit wird eine Bewegung der Maschine während des Betriebes und mögliche Schäden oder Verletzungen verhindert.

HINWEIS



Benötigtes Befestigungsmaterial ist im Lieferumfang nicht enthalten.

6.2 Zusammenbau / Schleifwerkzeugwechsel

Die Maschine kommt vormontiert, es sind die zum Transport abmontierten Anbauteile laut nachstehender Anleitung zu montieren und die elektrische Verbindung herzustellen.

WARNUNG



Gefahr durch elektrische Spannung!

Das Hantieren an der Maschine bei aufrechter Spannungsversorgung kann zu schweren Verletzungen oder zum Tod führen.

- Maschine vor Umrüst- oder Einstellarbeiten immer von der Spannungsversorgung trennen und gegen unbeabsichtigtes Wiedereinschalten sichern.

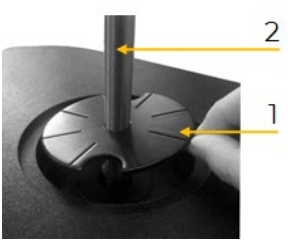
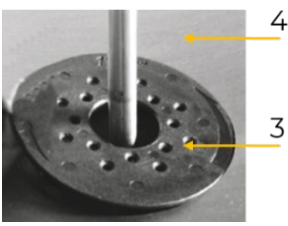
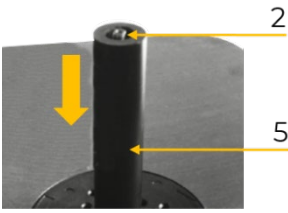
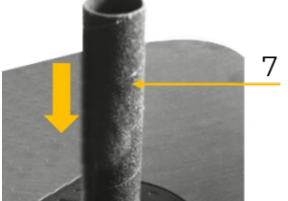
	1. Spindelscheibe unten ($\text{\O}71\text{ mm}$) (1) über Spindel (2) schieben und in die Ausnehmung der Tischeinlage setzen
	2. Tischeinlage (3) in Tisch (4) einsetzen
	3. Gummischleifwalze (5) auf Spindel (2) schieben
	4. Schleifhülse (7) auf Gummischleifwalze schieben HINWEIS: Die Schleifhülse mit $\text{\O}15\text{mm}$ wird direkt auf die Spindel montiert!



	<p>5. Spindelscheibe (8) mit der richtigend Dimension und Spindelmuter (9) aufsetzen</p>	
	<p>6. Spindelmuter mit Montageschlüssel (10) festziehen</p>	
	<p>HINWEIS: Beim Wechsel der Schleifhülsen immer die dazu passenden Teile verwenden (siehe Tabelle). Die Tischeinlagen (3) müssen immer größer sein als die Schleifhülsen (7)!</p>	
<p>Schleifhülse Ø</p>	<p>Tischeinlage innen-Ø</p>	<p>Ø Spindelscheibe</p>
<p>15 mm</p>	<p>18 mm</p>	<p>klein 14 mm</p>
<p>21 mm</p>	<p>25 mm</p>	<p>klein 14 mm</p>
<p>28 mm</p>	<p>31 mm</p>	<p>mittel 24 mm</p>
<p>40 mm</p>	<p>44 mm</p>	<p>mittel 24 mm</p>
<p>53 mm</p>	<p>57 mm</p>	<p>groß 44 mm</p>
<p>78 mm</p>	<p>82 mm</p>	<p>groß 44 mm</p>

7 BETRIEB

Betreiben Sie die Maschine nur im einwandfreien Zustand. Vor jedem Betrieb ist eine Sichtprüfung der Maschine durchzuführen. Elektrische Leitungen und Bedienelemente sind genauestens zu kontrollieren. Prüfen Sie Schraubverbindungen auf Beschädigung und festen Sitz.

7.1 Betriebshinweise

- Vor dem Einschalten manuell überprüfen, ob sich die Spindel frei bewegt
- Die Maschine nie mit angedrücktem Werkstück starten

7.2 Bedienung

- Maschine einschalten.
- Schleifarbeiten erst beginnen, wenn die Maschine die volle Drehzahl erreicht hat.
- Werkstück auf dem Tisch langsam gegen die Laufrichtung an die Schleifwalze heranführen.
- Maschine nicht durch zu starken Druck gegen die Schleifwalze überlasten.
- Nach Beendigung der Schleifarbeiten Maschine ausschalten und Netzstecker ziehen.



7.2.1 Maschine ein- und ausschalten

	<p>Einschalten Grüne EIN-Taster (I) drücken</p> <p>Ausschalten Roten AUS-Taster (O)</p>
--	---

8 REINIGUNG, WARTUNG, LAGERUNG, ENTSORGUNG

WARNUNG



Gefahr durch elektrische Spannung!

Das Hantieren an der Maschine bei aufrechter Spannungsversorgung kann zu schweren Verletzungen oder zum Tod führen.

- Maschine vor Reinigungs-, Wartungs- oder Instandhaltungsarbeiten immer von der Spannungsversorgung trennen und gegen unbeabsichtigtes Wiedereinschalten sichern.

8.1 Reinigung

HINWEIS



Falsche Reinigungsmittel können den Lack der Maschine angreifen. Verwenden Sie zum Reinigen keine Lösungsmittel, Nitroverdünnung oder andere Reinigungsmittel, die den Lack der Maschine beschädigen können. Beachten Sie die Angaben und Hinweise des Reinigungsmittelherstellers.

Regelmäßige Reinigung ist Voraussetzung für den sicheren Betrieb der Maschine sowie ihre lange Lebensdauer. Halten Sie die Oberflächen und Lüftungsschlitze der Maschine frei von Staub und Schmutz. Verwenden zur Reinigung ein weiches Tuch und eine milde Seifenlösung sowie gegebenenfalls einen trockenen Druckluftstrahl.

8.2 Wartung

Die Maschine ist wartungsarm und nur wenige Teile müssen gewartet werden. Störungen oder Defekte, die Ihre Sicherheit beeinträchtigen, müssen umgehend behoben werden!

- Überprüfen Sie regelmäßig den einwandfreien und lesbaren Zustand der Warn- und Sicherheitsaufkleber der Maschine.
- Verwenden Sie nur einwandfreies und geeignetes Werkzeug.
- Verwenden Sie ausschließlich vom Hersteller empfohlene Original-Ersatzteile.

8.2.1 Wartungsplan

Art und Grad des Maschinenverschleißes hängen in hohem Maß von den Betriebsbedingungen ab. Die nachfolgend angeführten Intervalle gelten bei Verwendung der Maschine innerhalb der technischen Grenzen:

Intervall	Komponenten	Maßnahme
vor Arbeitsbeginn	• Schleifwerkzeug	• Auf Beschädigungen prüfen, ggf. wechseln
	• Anschlusskabel	
nach Beendigung der Arbeit	• Oberflächen	• Staub und Schmutz entfernen
	• Lüftungsschlitze	
bei Bedarf	• Schleifwerkzeug	• Auswechseln



8.3 Lagerung

Lagern Sie die Maschine bei Nichtgebrauch an einem trockenen, frostsicheren und versperrenbaren Ort. Trennen Sie die Maschine von der Spannungsversorgung. Stellen Sie sicher, dass Unbefugte und insbesondere Kinder keinen Zugang zur Maschine haben.

HINWEIS



Bei unsachgemäßer Lagerung können wichtige Bauteile beschädigt und zerstört werden. Lagern Sie verpackte oder bereits ausgepackte Teile nur unter den vorgesehenen Umgebungsbedingungen!

8.4 Entsorgung



Beachten Sie die nationalen Abfallbeseitigungs-Vorschriften. Entsorgen Sie die Maschine, Maschinenkomponenten oder Betriebsmittel niemals im Restmüll. Kontaktieren Sie gegebenenfalls Ihre lokalen Behörden für Informationen bezüglich der verfügbaren Entsorgungsmöglichkeiten.

Wenn Sie bei Ihrem Fachhändler eine neue Maschine oder ein gleichwertiges Gerät kaufen, ist dieser in bestimmten Ländern verpflichtet, Ihre alte Maschine fachgerecht zu entsorgen.

9 FEHLERBEHEBUNG

WARNUNG



Gefahr durch elektrische Spannung!

Das Manipulieren an der Maschine bei aufrechter Spannungsversorgung kann zu schweren Verletzungen oder zum Tod führen!

→ Trennen Sie die Maschine von der Spannungsversorgung, bevor Sie mit den Arbeiten zur Beseitigung von Defekten beginnen!

Viele mögliche Fehlerquellen können bei ordnungsgemäßem Anschluss der Maschine an die Spannungsversorgung bereits im Vorfeld ausgeschlossen werden.

Sollten Sie sich außer Stande sehen, erforderliche Reparaturen ordnungsgemäß durchzuführen und/oder besitzen Sie die notwendigen Kenntnisse nicht dafür, ziehen Sie immer einen Fachmann zum Beheben des Problems hinzu.

Fehler	Mögliche Ursache	Behebung
Maschine läuft nicht	• Ein-Aus-Schalter defekt	• Schalter reparieren / tauschen
	• Sicherung defekt	• Sicherung erneuern
	• Motor defekt	• Motor reparieren / tauschen
	• Anschlusskabel beschädigt	• Anschlusskabel erneuern
Maschine wird während der Arbeit langsamer	• Es wird mit zu viel Druck gearbeitet	• Weniger Druck auf das Werkstück ausüben
Werkstück verbrennt während des Arbeitsvorganges	• Schleifwerkzeug ist mit Schmiermittel verschmutzt	• Schleifmittel ersetzen
	• Zu starker Druck auf das Werkstück	• Druck reduzieren
Starke Vibration	• Schleifwerkzeug lose	• Schleifwerkzeug festziehen
	• Schleifwerkzeug defekt	• Schleifwerkzeug erneuern
	• Spindel schlägt	• Spindel reparieren / tauschen
	• Maschine lose	• Maschinen fixieren



10 PREFACE (EN)

Dear Customer!

This manual contains information and important notes for safe commissioning and handling of the OSCILLATING SPINDLE SANDER OSS75A_230V, hereinafter referred to as “machine” in this document.



This manual is part of the machine and must not be removed. Save it for later reference and if you let other people use the machine, add this manual to the machine.

Please read and note the safety instructions!

Before first use read this manual carefully. It eases the correct use of the machine and prevents misunderstanding and damages of machine.

Due to constant advancements in product design, construction, illustrations and contents may deviate slightly. If you notice any errors, please inform us.

We reserve the right to make technical changes!

Check the goods immediately after receipt and note any complaints on the consignment note when taking over the goods from the deliverer!

Transport damage must be reported to us separately to us within 24 hours.

HOLZMANN MASCHINEN GmbH cannot accept any liability for transport damage that has not been reported.

Copyright

© 2022

This documentation is protected by copyright. All rights reserved! In particular, the reprint, translation and extraction of photos and illustrations will be prosecuted.

The place of jurisdiction is the regional court Linz or the court responsible for 4170 Haslach is valid.

Customer service contact

HOLZMANN MASCHINEN GmbH

4170 Haslach, Marktplatz 4
AUSTRIA

Tel +43 7289 71562 - 0
info@holzmann-maschinen.at



11 SAFETY

This section contains information and important notes on the safe commissioning and handling of the machine.



For your safety, read this manual carefully before commissioning. This will enable you to handle the machine safely and thus prevent misunderstandings as well as personal injury and damage to property. Pay special attention to the symbols and pictograms used on the machine as well as the safety information and danger warnings!

11.1 Intended use of the machine

The machine is designed exclusively for the following activities:

Sanding wood, wood composites or materials with similar physical properties to wood, within the prescribed technical limits.

NOTE



HOLZMANN MASCHINEN GmbH assumes no responsibility or warranty for any other use or use beyond this and for any resulting damage to property or injury.

11.1.1 Technical restrictions

The machine is designed for the work under the following conditions:

Relative humidity	max. 70 %
Temperature (operation)	+5 °C to +40 °C
Temperature (storage, transport)	-25 °C to +55 °C

11.1.2 Prohibited applications / Dangerous misuse

- Operating the machine outdoors.
- Operating the machine without adequate physical and mental fitness.
- Operating the machine without knowledge of the manual.
- Modifying the machine design.
- Operating the machine outside the technical limits specified in this manual.
- Removing of the safety markings attached to the machine.
- Modifying, circumventing or disabling the safety devices of the machine.

The non-intended use or the disregard of the explanations and instructions described in this manual will result in the expiration of all warranty claims and compensation claims for damages against HOLZMANN MASCHINEN GmbH.

11.2 User requirements

The machine is designed to be operated by one person. The prerequisites for operating the machine are physical and mental fitness as well as knowledge and understanding of the operating instructions. Persons who, due to their physical, sensory or mental capabilities, inexperience or lack of knowledge, are unable to operate the machine safely must not use the machine without supervision or instruction by a responsible person.

Please note that locally applicable laws and regulations determine the minimum age of the operator and may restrict the use of this machine!

Work on electrical components or equipment may only be carried out by a qualified electrician or under the guidance and supervision of a qualified electrician.

Put on your personal protective equipment before working on the machine.



11.3 General safety instructions

To avoid malfunctions, damage and health impairments when working with the machine, the following points must be observed in addition to the general rules for safe working:

- Check the machine for completeness and function before starting.
- Select a level, vibration-free surface as the installation area.
- Ensure sufficient space around the machine.
- Ensure sufficient lighting conditions at the workplace to avoid stroboscopic effects.
- Ensure a clean working environment.
- Keep the area around the machine free of obstacles (e.g. dust, chips, cut-off workpiece parts, etc.).
- Only use tools that are in perfect condition and free of cracks and other defects (e.g. deformations).
- Remove tool keys and other setting tools before switching on the machine.
- Never leave the running machine unattended. Switch off the machine before leaving the working area and secure it against unintentional or unauthorized restarting.
- The machine may only be operated, maintained or repaired by persons who are familiar and who have been informed about the dangers arising from this work.
- Ensure that unauthorized persons keep a safety distance from the machine and keep children away from the machine.
- Always work with care and the necessary caution and never use excessive force.
- Do not overload the machine.
- Hide long hair under hair protection.
- Wear close fitting protective work clothing and suitable protective equipment (eye protection, dust mask).
- Never wear loose jewellery, loose clothing or accessories (e.g. tie, scarf).
- Do not work on the machine if you are tired, not concentrated or under the influence of medication, alcohol or drugs!
- Connect the machine to a suitable dust collection system.
- Do not use the machine in areas where vapours of paints, solvents or flammable liquids represent a potential danger (danger of fire or explosion!).
- Shut down the machine and disconnect it from the power supply, before adjustment, changeover, cleaning, maintenance or repair work, etc. Before starting work on the machine, wait until all tools or machine parts have come to a complete standstill and secure the machine against unintentional restart.

11.4 Electrical safety

- Only use suitable extension cables.
- A damaged or tangled cable increases the risk of electric shock. Handle the cable with care. Never use the cable to carry, pull or disconnect the power tool. Keep the cable away from heat, oil, sharp edges or moving parts.
- Proper plugs and outlets reduce the risk of electric shock.
- Water entry into the machine increases the risk of electric shock. Do not expose the machine to rain or moisture.
- The machine may only be used if the power supply is protected by a residual current circuit breaker.
- Use the machine only when the ON-OFF switch is in good working order.

11.5 Special safety instructions for this machine

- Never touch a moving sanding tool.
- Do not use the machine if the sanding tool is damaged
- Keep the ventilation slots on the housing clear to prevent the motor from overheating.
- Never sand an unsupported workpiece. Secure the workpiece with the table or a fence.

11.6 Hazard warnings

11.6.1 Residual risks

Despite intended use, certain residual risk factors remain.

- Risk of injury to hands/fingers from moving sanding tool during operation.



11.6.2 Hazardous situations

Due to the structure and construction of the machine, hazardous situations may occur which are identified in this manual as follows:

DANGER



A safety instruction designed in this way indicates an imminently hazardous situation which, if not avoided, will result in death or serious injury.

WARNING



A safety instruction designed in this way indicates a potentially hazardous situation which, if not avoided, could result in death or serious injury.

CAUTION



A safety instruction designed in this way indicates a possibly hazardous situation which, if not avoided, may result in minor or moderate injury.

NOTE



A safety notice designed in this way indicates a potentially hazardous situation which, if not avoided, may result in property damage.

Regardless of all safety regulations, your common sense and your appropriate technical aptitude/training are and remain the most important safety factor in the error-free operation of the machine. **Safe working depends on you!**

12 ASSEMBLY

12.1 Preparation

12.1.1 Check delivery content

Check the delivery immediately for transport damage and missing parts. Report any damage or missing parts to your dealer or the shipping company immediately. Visible transport damage must also be noted immediately on the delivery note in accordance with the provisions of the warranty, otherwise the goods are deemed to have been properly accepted.

12.1.2 Requirements for the installation site

The selected installation site must ensure a suitable connection to the power supply, as well as (e.g.) connection to an extraction system. Observe the safety requirements and the dimensions of the machine.

The base of the machine has fixing holes by means of which the machine is firmly connected to a workbench or machine table. This prevents movement of the machine during operation and possible damage or injury.

NOTE



Required mounting material is not included in the scope of delivery.



12.2 Assemble / changing sanding tool

The machine has been disassembled for transport and must be reassembled before use. Follow the instructions below:

WARNING



Danger due to electrical voltage!

Handling the machine with connected power supply may result in serious injury or death.

- Always disconnect the machine from the power supply before carrying out any modification or adjustment work and secure it against unintentional reconnection.

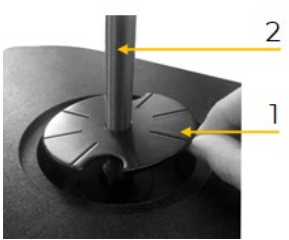
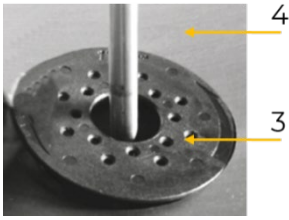
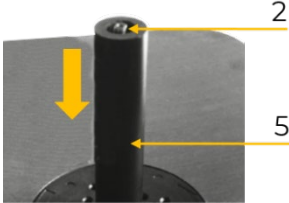
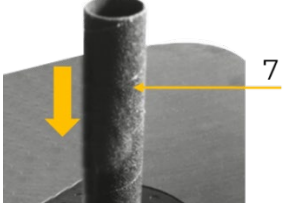
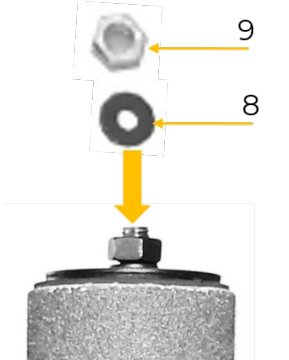
	<ol style="list-style-type: none">1. Slide the lower spindle disc (1) over the spindle (2) and place it in the recess of the table inlay.
	<ol style="list-style-type: none">2. Insert table inlay (3) into the table (4)
	<ol style="list-style-type: none">3. Push the rubber sanding roll (5) onto the spindle (2)
	<ol style="list-style-type: none">4. Push the sanding sleeve (7) onto the rubber sanding roll <p>NOTE: The sanding sleeve with \varnothing 15mm is mount directly onto the spindle!</p>
	<ol style="list-style-type: none">5. Put on the spindle disc (8) with the correct dimension and spindle nut (9).

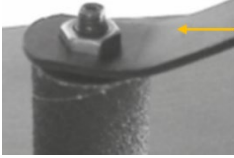
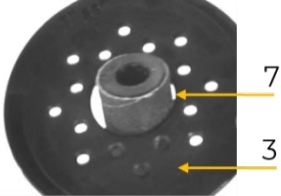

	<p>6. Tighten the spindle nut with the wrench (10)</p>	
	<p>NOTE: When changing the sanding sleeves, always use the matching parts (see table). The table inlays (3) must always be larger than the grinding sleeves (7)!</p>	
Sanding sleeve Ø	Table inlay inside-Ø	Ø Spindle disc
15 mm	18 mm	small 14 mm
21 mm	25 mm	small 14 mm
28 mm	31 mm	medium 24 mm
40 mm	44 mm	medium 24 mm
53 mm	57 mm	large 44 mm
78 mm	82 mm	large 44 mm

13 OPERATION

Only operate the machine when it is in a perfect condition. Before each operation, a visual inspection of the machine must be carried out. Power cord and operating elements must be checked carefully. Check screw connections for damage and tight fit.

13.1 Operating instructions

- Before switching on the machine check the faultlessly move of the spindle
- Never start the machine with a workpiece pressed down

13.2 Handling

- Switch on the machine.
- Once the machine has reached its maximum speed you may start sanding process.
- Move the work piece slowly in the direction contrary to the running direction of the sanding roll.
- Do not overload the machine by too much pressure against the sanding roll.
- After finishing the sanding process switch off the machine and disconnect from power supply.

13.2.1 Switch the machine on and off

	<p>Switch on Press the green switch-on button (I).</p> <p>Switch off Press the red switch-off (O)</p>
---	---



14 CLEANING, MAINTENANCE, STORAGE, DISPOSAL

WARNING



Danger due to electrical voltage!

Handling the machine with connected power supply may result in serious injury or death.

- Always disconnect the machine from the power supply before cleaning, maintenance or repair work and secure it against unintentional reconnection.

14.1 Cleaning

NOTE



Incorrect cleaning products can attack the finish of the machine. Do not use any solvents, nitro thinners or other cleaning products that could damage the machine's finish.

Observe the specifications and instructions of the cleaning agent manufacturer.

Regular cleaning is a prerequisite for the safe operation of the machine and its long service life. Keep the surfaces and ventilation slots of the machine free of dust and dirt. For cleaning, use a soft cloth and a mild soap solution and, if necessary, a damp-free jet of compressed air.

14.2 Maintenance

The machine is low-maintenance and only a few parts have to be serviced. Nevertheless, malfunctions or defects which could impair the safety of the user must be rectified immediately!

- Regularly check that the safety devices on the machine are in perfect and functional condition.
- Only use perfect and suitable tools.
- Only use original spare parts recommended by the manufacturer.

14.2.1 Maintenance plan

The type and degree of machine wear depends to a large extent on the operating conditions. The following intervals apply when the machine is used within the technical limits:

Interval	Components	Action
before usage	• Sanding tool	• Check and replace, if damaged.
	• Power cord	
Each time after completion of work	• Surfaces	• Remove dust and dirt
	• Air vents	
if required	• Sanding tool	• Replace

14.3 Storage

Store the machine in a dry, frost-proof and lockable place when not in use. Disconnect the machine from the power supply. Make sure that unauthorised persons and especially children do not have access to the machine.

NOTE



Improper storage can damage and destroy important components. Only store packed or already unpacked parts under the intended ambient conditions!



14.4 Disposal



Observe the national waste disposal regulations. Never dispose of the machine, machine components or operating equipment in the residual waste. If necessary, contact your local authorities for information regarding available disposal options.

If you purchase a new machine or equivalent equipment from your specialist dealer, he is obliged in certain countries to dispose of your old machine properly.

15 TROUBLESHOOTING

WARNING



Danger due to electrical voltage!

Handling the machine with connected power supply may result in serious injury or death.

- Always disconnect the machine from the power supply before maintenance or repair work and secure it against unintentional reconnection.

Many possible sources of error can be eliminated in advance if the machine is properly connected to the power supply.

If you are unable to carry out the necessary repairs properly and/or do not have the required training, always consult a specialist to solve the problem.

Trouble	Possible cause	Solution
Machine does not run	• ON-OFF switch defective	• Repair/replace switch
	• Fuse defective	• Replace fuse
	• Motor defective	• Repair/replace motor
	• Power cord damaged	• Replace power cord
Machine slows down during working	• Too much pressure put on the workpiece	• Reduce the pressure on the workpiece
Work piece burns during the working process	• Sanding tool covered with grease	• Replace sanding tool
	• Excessive pressure on workpiece	• Reduce the pressure
Strong vibrations	• Loosely sanding tool	• Tighten sanding tool
	• Sanding tool defective	• Replace sanding tool
	• Spindle knocks	• Repair/replace spindle
	• Loosely machine	• Refix machine



16 ELEKTRISCHER SCHALTPLAN / WIRING DIAGRAM

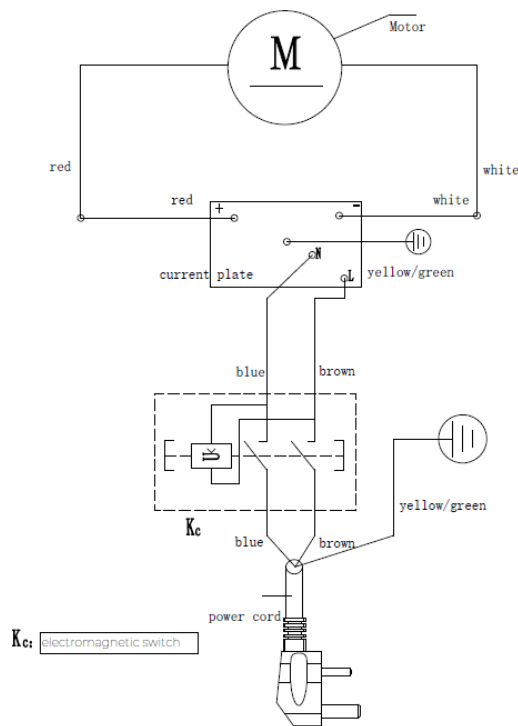

17 ERSATZTEILE / SPARE PARTS

17.1 Ersatzteilbestellung / Spare parts order

(DE) Mit HOLZMANN-Ersatzteilen verwenden Sie Ersatzteile, die ideal aufeinander abgestimmt sind. Die optimale Passgenauigkeit der Teile verkürzen die Einbauzeiten und erhöhen die Lebensdauer.

HINWEIS



Der Einbau von anderen als Originalersatzteilen führt zum Verlust der Garantie! Daher gilt: Beim Tausch von Komponenten/Teile nur vom Hersteller empfohlene Ersatzteile verwenden.

Bestellen Sie die Ersatzteile direkt auf unserer Homepage – Kategorie ERSATZTEILE, oder kontaktieren Sie unseren Kundendienst

- über unsere Homepage – Kategorie SERVICE – ERSATZTEILANFORDERUNG,
- per Mail an service@holzmann-maschinen.at.

Geben Sie stets Maschinentype, Ersatzteilnummer sowie Bezeichnung an. Um Missverständnissen vorzubeugen, empfehlen wir, mit der Ersatzteilbestellung eine Kopie der Ersatzteilzeichnung beizulegen, auf der die benötigten Ersatzteile eindeutig markiert sind, falls Sie nicht über den Online-Ersatzteilkatalog anfragen.

(EN) With original HOLZMANN spare parts you use parts that are attuned to each other shorten the installation time and elongate your products lifespan.

NOTE



The installation of parts other than original spare parts leads to the loss of the guarantee! Therefore: When replacing components/parts, only use spare parts recommended by the manufacturer.

Order the spare parts directly on our homepage – category SPARE PARTS or contact our customer service

- via our Homepage – category SERVICE – SPARE PARTS REQUEST,
- by e-mail to service@holzmann-maschinen.at.

Always state the machine type, spare part number and designation. To prevent misunderstandings, we recommend that you add a copy of the spare parts drawing with the spare parts order, on which the required spare parts are clearly marked, especially when not using the online-spare-part catalogue.



17.2 Explosionszeichnung / Exploded view

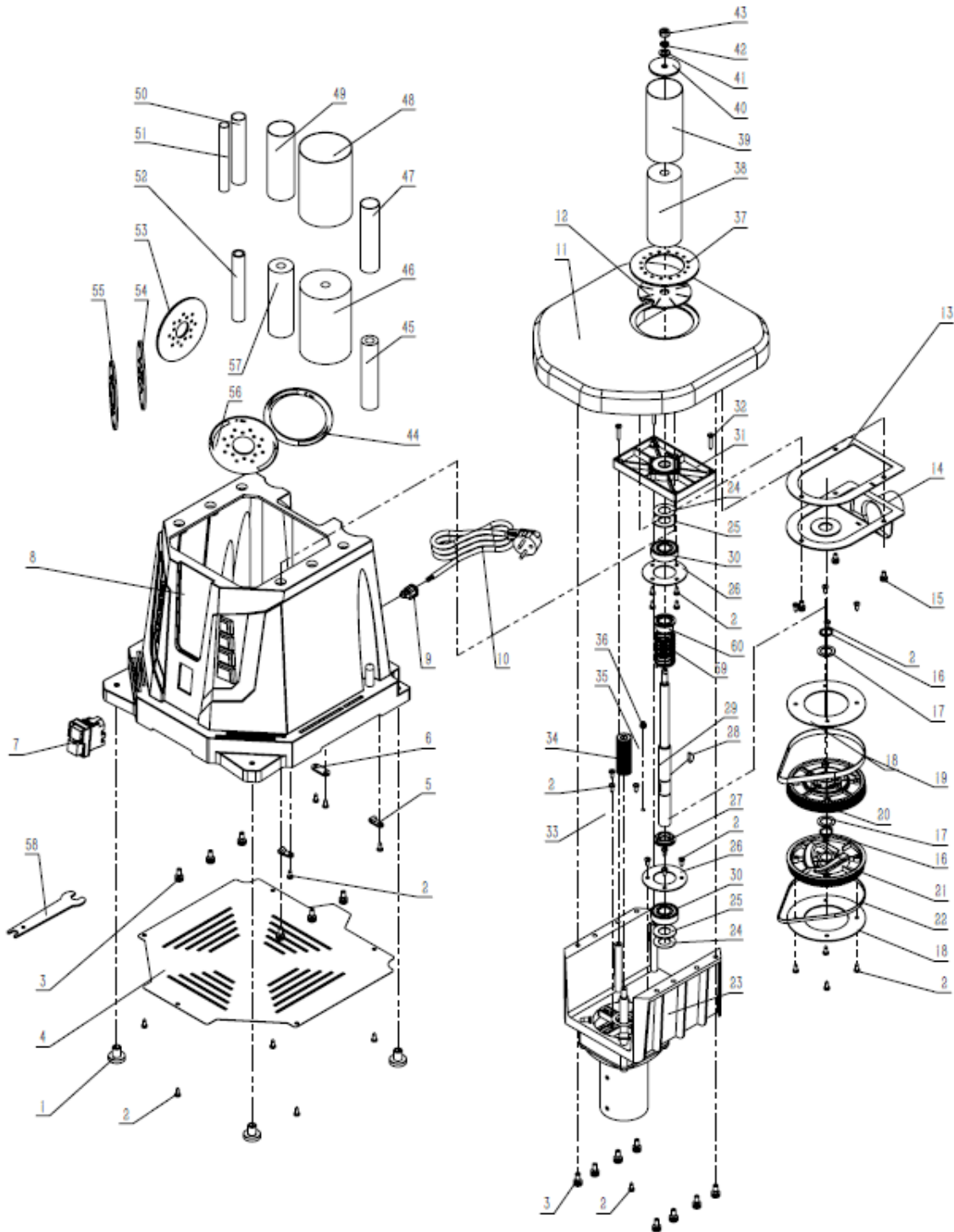

17.3 Ersatzteilliste / Spare part list

No.	Description	Qty	No.	Description	Qty
1	Foot	4	31	Backpanels	1
2	Cross recessed pan head tapping screws ST4.2x12	29	32	Cross recessed pan head tapping screws	4
3	Cross recessed pan head screw + spring washer + flat washer M6x16	14	33	Tension frame assembly	1
4	Baseplate	1	34	Motor wheel	1



5	Install wire fixing button	2	35	Tension wheel assembly	1
6	Cable joint	1	36	Hexagon lock nuts M5	1
7	Switch	1	37	Work table plate	1
8	Base	1	38	Sand cylinder roller	1
9	Ply-yarn drill	1	39	Sand cylinder	1
10	Power cord	1	40	Sand cylinder pressing plate	1
11	Work table	1	41	Washer 8	1
12	Sand cylinder plate	1	42	Spring washer 8	1
13	Washer	1	43	Hexagon nuts M8	1
14	Dust port	1	44	Work table plate	1
15	Cross recessed pan head screw + spring washer + flat washer M5x12	3	45	Sand cylinder roller	1
16	Circlip for shaft 17	2	46	Sand cylinder roller	1
17	Spring plate	2	47	Sand cylinder	1
18	Belt wheel clamp	2	48	Sand cylinder	1
19	Synchronous toothed belt 160 XL (wide 10mm)	1	49	Sand cylinder	1
20	Synchronous pulley 70T	1	50	Sand cylinder	1
21	Synchronous pulley 69T	1	51	Sand cylinder	1
22	Synchronous toothed belt 160 XL (wide 6mm)	1	52	Sand cylinder roller	1
23	Motor	1	53	Work table plate	1
24	Rubber blanket	2	54	Work table plate	1
25	Felt pad	2	55	Work table plate	1
26	Binder plate	2	56	Work table plate	1
27	Axle sleeve	1	57	Sand cylinder roller	1
28	Half round key 5x6,5	1	58	Wrench	1
29	Shaft	1	59	Spring	1
30	Deep groove ball bearing 6203-2RZ	2	60	Shaft sleeve	1

18 ZUBEHÖR / ACCESSORIES

(DE) Optionales Zubehör finden Sie online auf der Produktseite, Kategorie EMPFOHLENES ZUBEHÖR ZUM PRODUKT.

(EN) Optional accessories can be found online on the product page, category RECOMMENDED PRODUCT ACCESSORIES.



19 EU-KONFORMITÄTSERKLÄRUNG / CE-CERTIFICATE OF CONFORMITY

	Inverkehrbringer / Distributor
	HOLZMANN MASCHINEN® GmbH 4170 Haslach, Marktplatz 4, AUSTRIA Tel.: +43 7289 71562-0 www.holzmann-maschinen.at
Bezeichnung / name	OSZ. SPINDELSCHLEIFMASCHINE / OSCILLATING SPINDLE SANDER
Typ / model	OSS75A_230V
EU-Richtlinien / EC-directives	<ul style="list-style-type: none">• 2006/42/EC• 2014/30/EC• 2011/65/EC
Angewandte Normen / applicable Standards	EN ISO 12100:2010; EN 62841-1:2015 EN 61000-3-3:2013+A1+A2, EN IEC 61000-3-2:2019+A1, EN IEC 55014-2:2021, EN IEC 55014-1:2021

(DE) Hiermit erklären wir, dass die oben genannten Maschinen aufgrund ihrer Bauart in der von uns in Verkehr gebrachten Version den grundlegenden Sicherheits- und Gesundheitsanforderungen der angeführten EU-Richtlinien entsprechen. Diese Erklärung verliert ihre Gültigkeit, wenn Veränderungen an der Maschine vorgenommen werden, die nicht mit uns abgestimmt wurden.

(EN) Hereby we declare that the above mentioned machines meet the essential safety and health requirements of the above stated EC directives. Any manipulation or change of the machine not being explicitly authorized by us in advance renders this document null and void.

Technische Dokumentation
HOLZMANN MASCHINEN GmbH
4170 Haslach, Marktplatz 4

Haslach, 13.12.2022
Ort / Datum place/date



DI (FH) Daniel Schörgenhuber
Geschäftsführer / Director



20 GARANTIEERKLÄRUNG (DE)

1.) Gewährleistung

HOLZMANN MASCHINEN GmbH gewährt für elektrische und mechanische Bauteile eine Gewährleistungsfrist von 2 Jahren für den nicht gewerblichen Einsatz;

bei gewerblichem Einsatz besteht eine Gewährleistung von 1 Jahr, beginnend ab dem Erwerb des Endverbrauchers/Käufers. HOLZMANN MASCHINEN GmbH weist ausdrücklich darauf hin, dass nicht alle Artikel des Sortiments für den gewerblichen Einsatz bestimmt sind. Treten innerhalb der oben genannten Fristen/Mängel auf, welche nicht auf im Punkt „Bestimmungen“ angeführten Ausschlussdetails beruhen, so wird HOLZMANN MASCHINEN GmbH nach eigenem Ermessen das Gerät reparieren oder ersetzen.

2.) Meldung

Der Händler meldet schriftlich den aufgetretenen Mangel am Gerät an HOLZMANN MASCHINEN GmbH. Bei berechtigtem Gewährleistungsanspruch wird das Gerät beim Händler von HOLZMANN MASCHINEN GmbH abgeholt oder vom Händler an HOLZMANN MASCHINEN GmbH gesandt. Retoursendungen ohne vorheriger Abstimmung mit HOLZMANN MASCHINEN GmbH werden nicht akzeptiert und können nicht angenommen werden. Jede Retoursendung muss mit einer von HOLZMANN MASCHINEN GmbH übermittelten RMA-Nummer versehen werden, da ansonsten eine Warenannahme und Reklamations- und Retourbearbeitung durch HOLZMANN MASCHINEN GmbH nicht möglich ist.

3.) Bestimmungen

- a) Gewährleistungsansprüche werden nur akzeptiert, wenn zusammen mit dem Gerät eine Kopie der Originalrechnung oder des Kassenbeleges vom Holzmann Handelspartner beigelegt ist. Es erlischt der Anspruch auf Gewährleistung, wenn das Gerät nicht komplett mit allen Zubehörteilen zur Abholung gemeldet wird.
- b) Die Gewährleistung schließt eine kostenlose Überprüfung, Wartung, Inspektion oder Servicearbeiten am Gerät aus. Defekte aufgrund einer unsachgemäßen Benutzung durch den Endanwender oder dessen Händler werden ebenfalls nicht als Gewährleistungsanspruch akzeptiert.
- c) Ausgeschlossen sind Defekte an Verschleißteilen wie z. B. Kohlebürsten, Fangsäcke, Messer, Walzen, Schneideplatten, Schneideeinrichtungen, Führungen, Kupplungen, Dichtungen, Laufräder, Sageblätter, Hydrauliköle, Ölfiltern, Gleitbacken, Schalter, Riemen, usw.
- d) Ausgeschlossen sind Schäden an den Geräten, welche durch unsachgemäße Verwendung, durch Fehlgebrauch des Gerätes (nicht seinem normalen Verwendungszweckes entsprechend) oder durch Nichtbeachtung der Betriebs- und Wartungsanleitungen, oder höhere Gewalt, durch unsachgemäße Reparaturen oder technische Änderungen durch nicht autorisierte Werkstätten oder den Geschäftspartnern selbst, durch die Verwendung von nicht originalen HOLZMANN Ersatz- oder Zubehörteilen, verursacht sind.
- e) Entstandene Kosten (Frachtkosten) und Aufwendungen (Prüfkosten) bei nichtberechtigten Gewährleistungsansprüchen werden nach Überprüfung unseres Fachpersonals dem Geschäftspartnern oder Händler in Rechnung gestellt.
- f) Geräte außerhalb der Gewährleistungsfrist: Reparatur erfolgt nur nach Vorauskasse oder Händlerrechnung gemäß des Kostenvoranschlages (inklusive Frachtkosten) der HOLZMANN MASCHINEN GmbH.
- g) Gewährleistungsansprüche werden nur für den Geschäftspartnern eines HOLZMANN Händlers, welcher das Gerät direkt bei der HOLZMANN MASCHINEN GmbH erworben hat, gewährt. Diese Ansprüche sind bei mehrfacher Veräußerung des Gerätes nicht übertragbar

4.) Schadensersatzansprüche und sonstige Haftungen

Die HOLZMANN MASCHINEN GmbH haftet in allen Fällen nur beschränkt auf den Warenwert des Gerätes. Schadensersatzansprüche aufgrund schlechter Leistung, Mängel, sowie Folgeschäden oder Verdienstausfälle wegen eines Defektes während der Gewährleistungsfrist werden nicht anerkannt. HOLZMANN MASCHINEN GmbH besteht auf das gesetzliche Nachbesserungsrecht eines Gerätes.

SERVICE

Nach Ablauf der Garantiezeit können Instandsetzungs- und Reparaturarbeiten von entsprechend geeigneten Fachfirmen durchgeführt werden. Es steht Ihnen auch die HOLZMANN MASCHINEN GmbH weiterhin gerne mit Service und Reparatur zur Seite. Stellen Sie in diesem Fall eine unverbindliche Kostenanfrage

- per Mail an service@holzmann-maschinen.at,
- oder nutzen Sie das Online Reklamations- bzw. Ersatzteilbestellformular, zur Verfügung gestellt auf unserer Homepage – Kategorie SERVICE.



21 **GUARANTEE TERMS (EN)**

1.) Warranty

For mechanical and electrical components Company HOLZMANN MASCHINEN GmbH grants a warranty period of 2 years for DIY use and a warranty period of 1 year for professional/industrial use - starting with the purchase of the final consumer (invoice date).

In case of defects during this period which are not excluded by paragraph 3, Holzmann will repair or replace the machine at its own discretion.

2.) Report

In order to check the legitimacy of warranty claims, the final consumer must contact his dealer. The dealer has to report in written form the occurred defect to HOLZMANN MASCHINEN GmbH. If the warranty claim is legitimate, HOLZMANN MASCHINEN GmbH will pick up the defective machine from the dealer. Return shipments by dealers which have not been coordinated with HOLZMANN MASCHINEN GmbH will not be accepted. A RMA number is an absolute must-have for us - we won't accept returned goods without an RMA number!

3.) Regulations

- a) Warranty claims will only be accepted when a copy of the original invoice or cash voucher from the trading partner of HOLZMANN MASCHINEN GmbH is enclosed to the machine. The warranty claim expires if the accessories belonging to the machine are missing.
- b) The warranty does not include free checking, maintenance, inspection or service works on the machine. Defects due to incorrect usage through the final consumer or his dealer will not be accepted as warranty claims either.
- c) Excluded are defects on wearing parts such as carbon brushes, fangers, knives, rollers, cutting plates, cutting devices, guides, couplings, seals, impellers, blades, hydraulic oils, oil filters, sliding jaws, switches, belts, etc.
- d) Also excluded are damages on the machine caused by incorrect or inappropriate usage, if it was used for a purpose which the machine is not supposed to, ignoring the user manual, force majeure, repairs or technical manipulations by not authorized workshops or by the customer himself, usage of non-original Holzmann spare parts or accessories.
- e) After inspection by our qualified staff, resulted costs (like freight charges) and expenses for not legitimated warranty claims will be charged to the final customer or dealer.
- f) In case of defective machines outside the warranty period, we will only repair after advance payment or dealer's invoice according to the cost estimate (incl. freight costs) of HOLZMANN MASCHINEN GmbH.
- g) Warranty claims can only be granted for customers of an authorized HOLZMANN MASCHINEN GmbH dealer who directly purchased the machine from HOLZMANN MASCHINEN GmbH. These claims are not transferable in case of multiple sales of the machine.

4.) Claims for compensation and other liabilities

The liability of company HOLZMANN MASCHINEN GmbH is limited to the value of goods in all cases.

Claims for compensation because of poor performance, lacks, damages or loss of earnings due to defects during the warranty period will not be accepted.

HOLZMANN MASCHINEN GmbH insists on its right to subsequent improvement of the machine.

SERVICE

After Guarantee and warranty expiration specialist repair shops can perform maintenance and repair jobs. But we are still at your service as well with spare parts and/or product service. Place your spare part/repair service cost inquiry by

- Mail to service@holzmann-maschinen.at.
- Or use the online complaint order formula provided on our homepage – category service.



22 PRODUKTBEOBACHTUNG | PRODUCT MONITORING

(DE) Wir beobachten unsere Produkte auch nach der Auslieferung.

Um einen ständigen Verbesserungsprozess gewährleisten zu können, sind wir von Ihnen und Ihren Eindrücken beim Umgang mit unseren Produkten abhängig:

- Probleme, die beim Gebrauch des Produktes auftreten
- Fehlfunktionen, die in bestimmten Betriebssituationen auftreten
- Erfahrungen, die für andere Benutzer wichtig sein können

Wir bitten Sie, derartige Beobachtungen zu notieren und an diese per E-Mail oder Post an uns zu senden:

(EN) We monitor the quality of our delivered products in the frame of a Quality Management policy.

Your opinion is essential for further product development and product choice. Please let us know about your:

- Impressions and suggestions for improvement.
- Experiences that may be useful for other users and for product design
- Experiences with malfunctions that occur in specific operation modes

We would like to ask you to note down your experiences and observations and send them to us via E-mail or by post:

Meine Beobachtungen / My experiences:

Name / name:
Produkt / product:
Kaufdatum / purchase date:
Erworben von / purchased from:
E-Mail / E-mail:

Vielen Dank für Ihre Mitarbeit! / Thank you for your kind cooperation!

KONTAKTADRESSE / CONTACT:
HOLZMANN Maschinen GmbH
 4170 Haslach, Marktplatz 4
 AUSTRIA
 Tel : +43 7289 71562 0
info@holzmann-maschinen.at
www.holzmann-maschinen.at